

Движения и повороты коробов серии Netquint

Углы, отводы, заглушки и скобы - универсальны для серий KIB и Netquint

Новые опции:

- перфорированная основа (отверстия для крепления к стене)
- защитная пленка по всей поверхности короба и крышки
- внутренний соединитель секций короба (для выравнивания)



Электроустановочные механизмы и суппорты

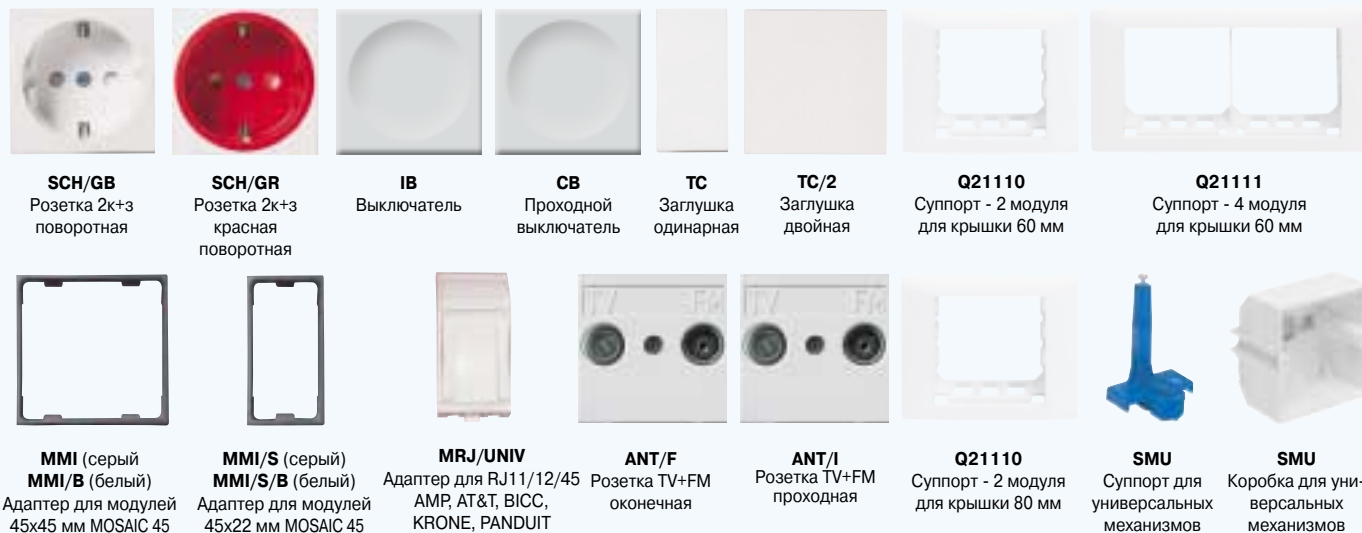

Дистрибьютор:



системы сертифицированы: сертификаты ГОСТ-Р
и пожарной безопасности РФ

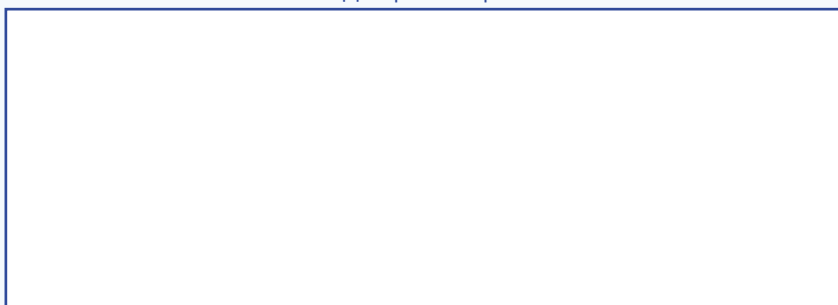

Профессиональные кабельные системы

«Квинтела»

Серия

NETQUINT

Новые решения

 Quintela

Система крепления аксессуаров в каналы с высотой крышки Н=60 мм

Система установочных коробов с возможностью комбинации крышек.

Три типоразмера. Пять типов основ:

60x110 (с одной крышкой, Н=80 мм)

60x150 (с двумя крышками, Н=60 мм или с одной крышкой, Н=80 мм)

60x200 (с двумя крышками, Н=80 мм или с тремя крышками, Н=60 мм)

и два типа крышек **Н=60 мм** и **Н=80 мм**

позволяют собрать систему для решения задач любой сложности. Используются углы, повороты, заглушки и соединительные скобы серии КИВ.

Установочные механизмы: Quintela, Legrand, ВТicino и другие

Материал: ПВХ и алюминий. Длина: 2м.

Соединение рамок суппорта встык

Достаточная глубина канала для укладки пучка кабелей и установки механизмов

Возможность установки разделительной перегородки

Регулировочный винт фиксации суппорта к основе короба

Система соединения суппортов друг с другом

Комбинирование суппортов Quintela и ВТicino в ряд

Q2111

Суппорт для крепления 4-х модулей Quintela

Q2110

Суппорт для крепления 2-х модулей Quintela

Q2111

Рамка суппорта 2-х модульного Quintela Q2110

SCH/GB

SCH/GR

SCH/GFR

Механизмы Quintela (47x47)

Механизмы Legrand (Mosaic 45x45) + MMI



Скоба для фиксации кабеля крепится на разделительную перегородку

Q21145

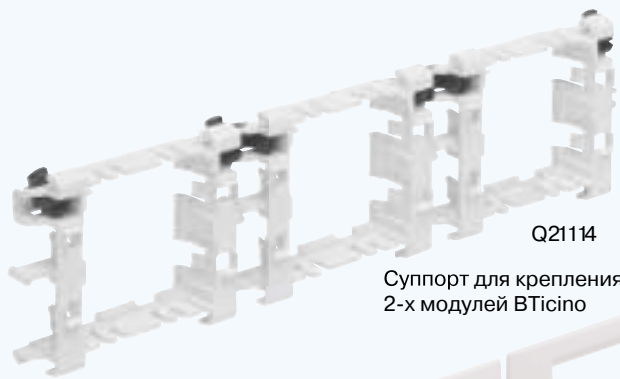

Q2114

Суппорт для крепления 2-х модулей BTicino

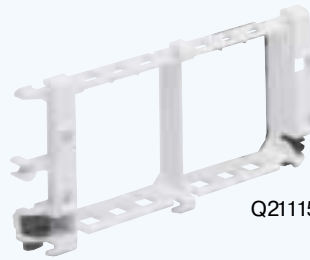

Q2115

Суппорт для крепления 4-х модулей BTicino



Q2114

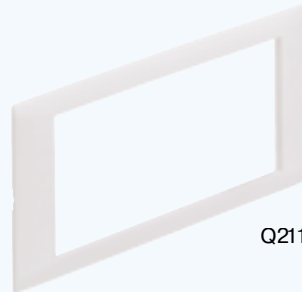

Q2115

Рамки суппортов на 2 и 4 модуля BTicino

Рамка суппорта 4-х модульного Quintela

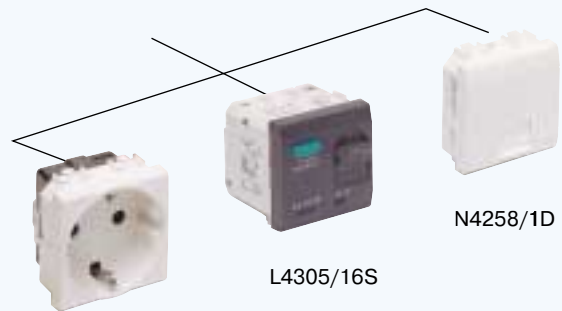

N4141

L4305/16S

N4258/1D

Механизмы BTicino серий Light - Light Tech - Living International

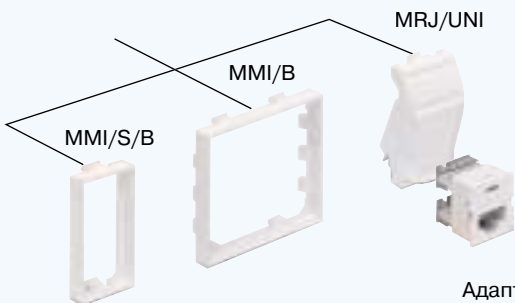

MMI/S/B

MMI/B

MRJ/UNI

Адаптеры для модулей 45x45 мм и 45x22,5 мм

Адаптер для RJ11/12/45 универсальный
AMP
AVAYA
GENERAL CABLE
ICC
ICS
KRONE
NORDX/CDT
PANDUIT

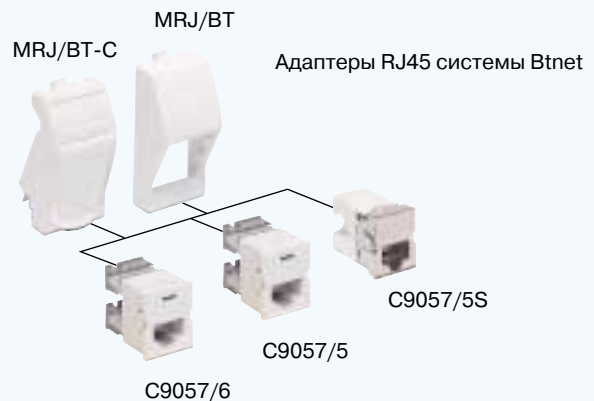

MRJ/BT-C

MRJ/BT

Адаптеры RJ45 системы Btnet

C9057/6

C9057/5

C9057/5S

Система крепления аксессуаров в каналы с высотой крышки H=80 мм

Система установочных коробов с возможностью комбинации крышек.

Три типоразмера. Пять типов основ:

60x110 (с одной крышкой, H=80 мм)

60x150 (с двумя крышками, H=60 мм или с одной крышкой, H=80 мм)

60x200 (с двумя крышками, H=80 мм или с тремя крышками, H=60 мм)

и два типа крышек **H=60 мм** и **H=80 мм**

позволяют собрать систему для решения задач любой сложности. Используются углы, повороты, заглушки и соединительные скобы серии KIB.

Установочные механизмы: Quintela, Legrand, BTicino и другие.

Материал: ПВХ и алюминий. Длина: 2м.

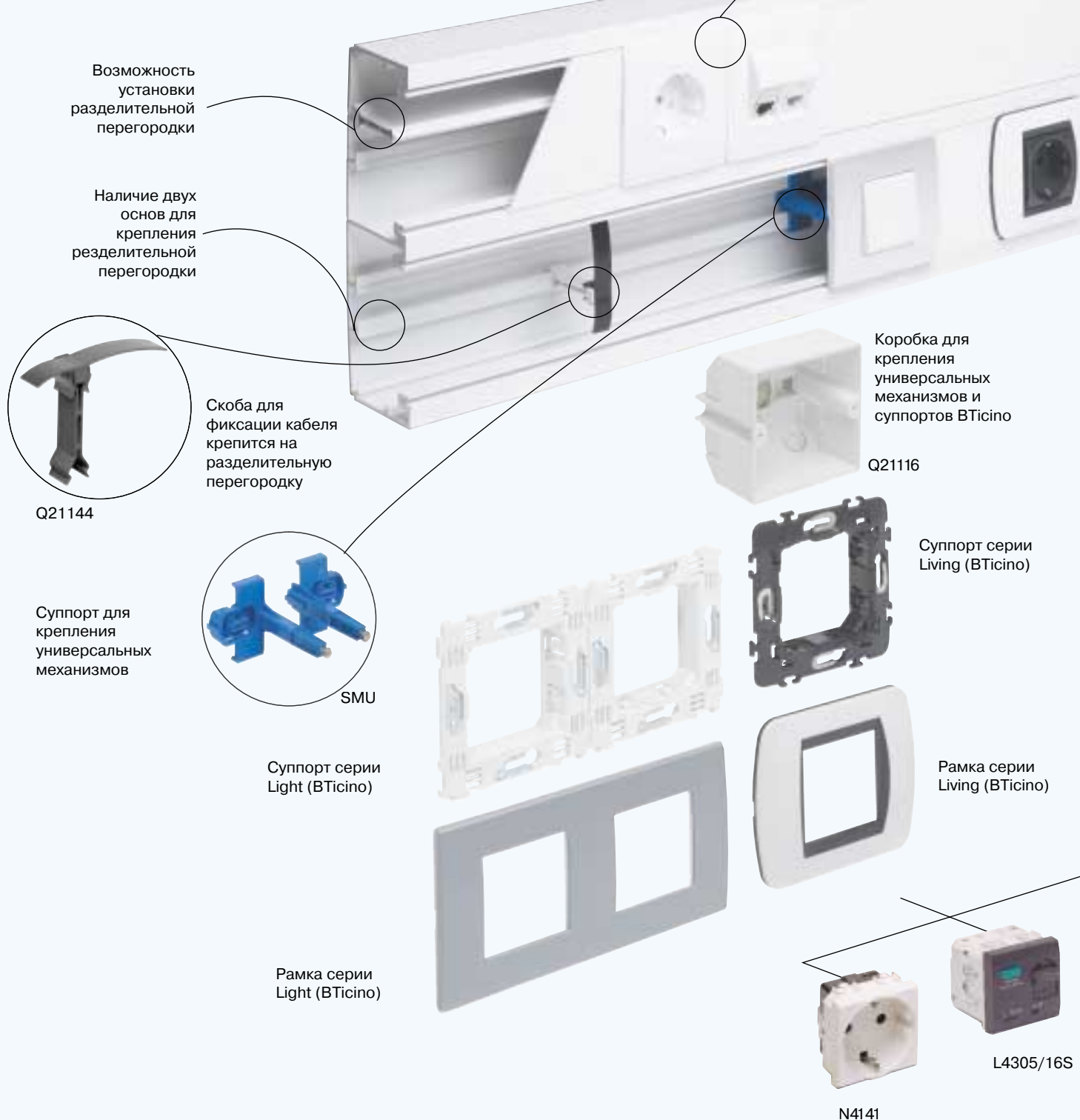

Возможность
установки
разделительной
перегородки

Наличие двух
основ для
крепления
разделительной
перегородки

Скоба для
фиксации
кабеля
крепится на
разделительную
перегородку

Q21144

Суппорт для
крепления
универсальных
механизмов

SMU

Суппорт серии
Light (BTicino)

Рамка серии
Light (BTicino)

Коробка для
крепления
универсальных
механизмов и
суппортов BTicino

Q21116

Суппорт серии
Living (BTicino)

Рамка серии
Living (BTicino)

N4141

L4305/16S



Соединение рамок суппорта встык

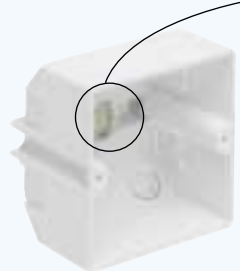

Коробка для крепления механизмов Quintela с рамкой MPM

Q21117

Фиксатор крепления коробки к базе канала

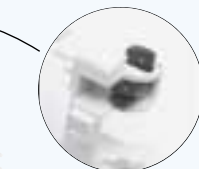
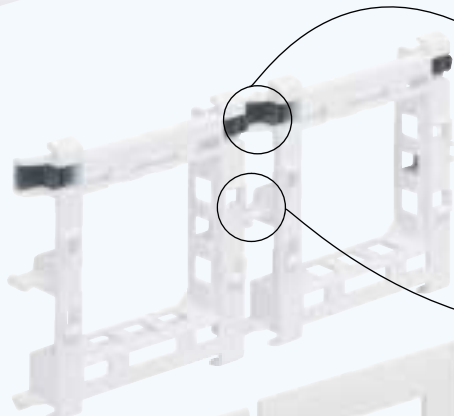

Регулировочный винт фиксации суппорта к основе корпуса

Соединение пары суппортов Quintela

Q21138



Система соединения суппортов друг с другом

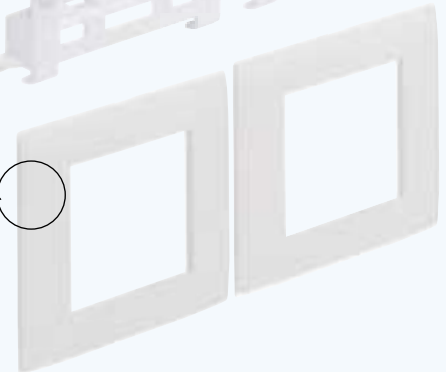

Рамка к суппорту Quintela Q21138

Рамка суппорта 2-х модульного Quintela

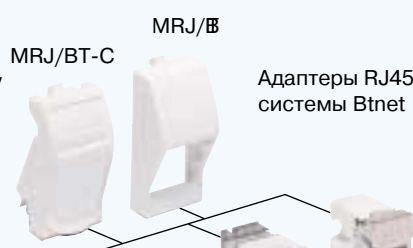

MRJ/BT-C

MRJ/B

Адаптеры RJ45 системы Btnet

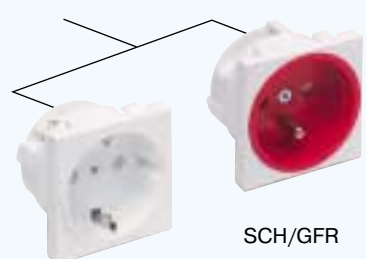

SCH/GB

SCH/GFR

Механизмы Quintela

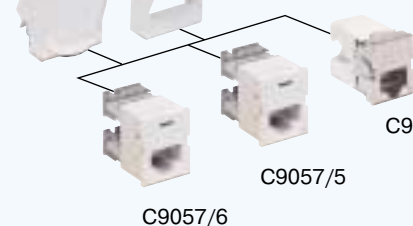

C9057/6

C9057/5

C9057/5S



N4258/1D

Механизмы BTicino для серий Light Tech Living International

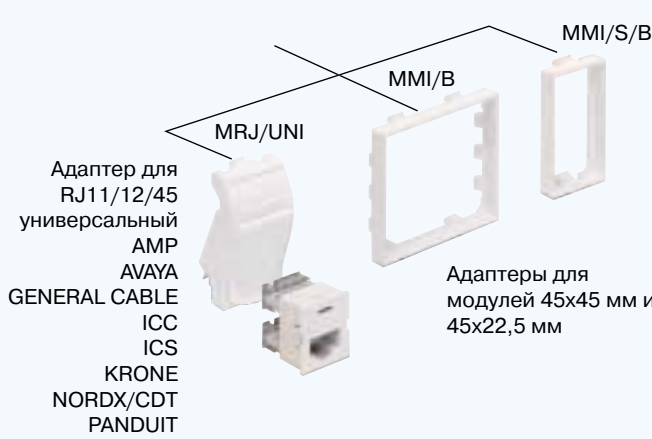

Адаптер для RJ11/12/45 универсальный AMP AVAYA GENERAL CABLE ICC ICS KRONE NORDX/CDT PANDUIT

MRJ/UNI

MMI/B

MMI/S/B

Адаптеры для модулей 45x45 мм и 45x22,5 мм

Таблица выбора компонентов

Система Netquint





























Модель канала	 Разделительная перегородка	 Угол плоский	 Угол внешний	 Угол внутренний	 Заглушка торцевая	 Соединительная скоба	 Соединитель для крышки	 Т-образный отвод	 Внутренний соединитель	 Скоба для фиксации кабеля		
Q21100  110x60 Одна крышка, шириной 80 мм		KAP60-110B	KAЕ60-110B	KAI60-110B						Q21119	KIED60-110B	Q21144
Q21101  150x60 Две крышки, шириной 60 мм		KAP60-150B	KAЕ60-150B	KAI60-150B	KITF60/110/150		Q21118				KIED60-150B	Q21145
Q21102  150x60 Одна крышка, шириной 80 мм	KITS/60/S						Q21119		Q21120			Q21144
Q21103  200x60 Две крышки, шириной 80 мм		KAP60-200B	KAЕ60-200B	KAI60-200B	KITF60/200B	Q21148						
Q21104  200x60 Три крышки, шириной 60 мм							Q21118					Q21145

Таблица выбора компонентов

Система Netquint

Модель канала	 Суппорт* для 2-х модулей Quintela	 Суппорт* для 4-х модулей Quintela	 Суппорт для 2-х модулей BTicino	 Суппорт для 4-х модулей BTicino	 Суппорт** для универсальных механизмов	 Коробка** для универсальных механизмов	 Коробка для механизмов Quintela с рамкой МРМ	 Суппорт для крепления автоматов DIN 2 модуля
Q21100  110х60 Одна крышка, шириной 80 мм	Q21112	—	—	—	SMU	Q21116	Q21117	Q21149
Q21101  150х60 Две крышки, шириной 60 мм	Q21110	Q21111	Q21114	Q21115	—	—	—	—
Q21102  150х60 Одна крышка, шириной 80 мм	Q21112	—	—	—	SMU	Q21116	Q21117	Q21149
Q21103  200х60 Две крышки, шириной 80 мм		—	—	—				
Q21104  200х60 Три крышки, шириной 60 мм	Q21110	Q21111	Q21114	Q21115	—	—	—	—

* Соединяются между собой без ограничений по количеству.

Устанавливаются любые механизмы Quintela или модули Legrand (Mosaic) с адаптером MMI

** Для крепления универсальных механизмов используйте суппорт SMU или коробку Q21116 или их комбинацию вместе.